

FORM FiT Hood Protector

HD 13M16

Installation Instructions

Nissan Titan XD 2016-up

PARTS LIST / LISTE DES PIÈCES

Hood protector
Protège-capot



Mounting clips (9)
Clips de montage (9)



Pins (9)
Goupilles (9)



Screws (9)
Vis (9)



Abrasion pads (9)
Tampons à l'abrasion (9)



Metal "L" brackets (9)
Métalliques supports en "L"



Bumpers (7)



TOOLS REQUIRED / OUTILS NÉCESSAIRES

Phillips Screwdriver #2
Tournevis Phillips #2

INSTALLATION

- Ensure the vehicle is clean and completely dry before installation.
- *Assurez-vous que le véhicule est propre et complètement sec avant l'installation.*

1. Install seven (7) bumpers as shown in the diagram below. Locate the center bumper first as that will be used for subsequent measurements. ****Bumpers must be installed on the hood. If they are installed on the hood protector they will wear through the paint on the hood****

*Installez les sept (7) bumpers comme le montre le schéma ci-dessous. Localisez le centre Bumper abord comme qui sera utilisé pour les mesures ultérieures. **** Bumpers doivent être installés sur le capot. Si elles sont installées sur le protecteur de la hotte qu'ils porteront à travers la peinture sur le capot *****

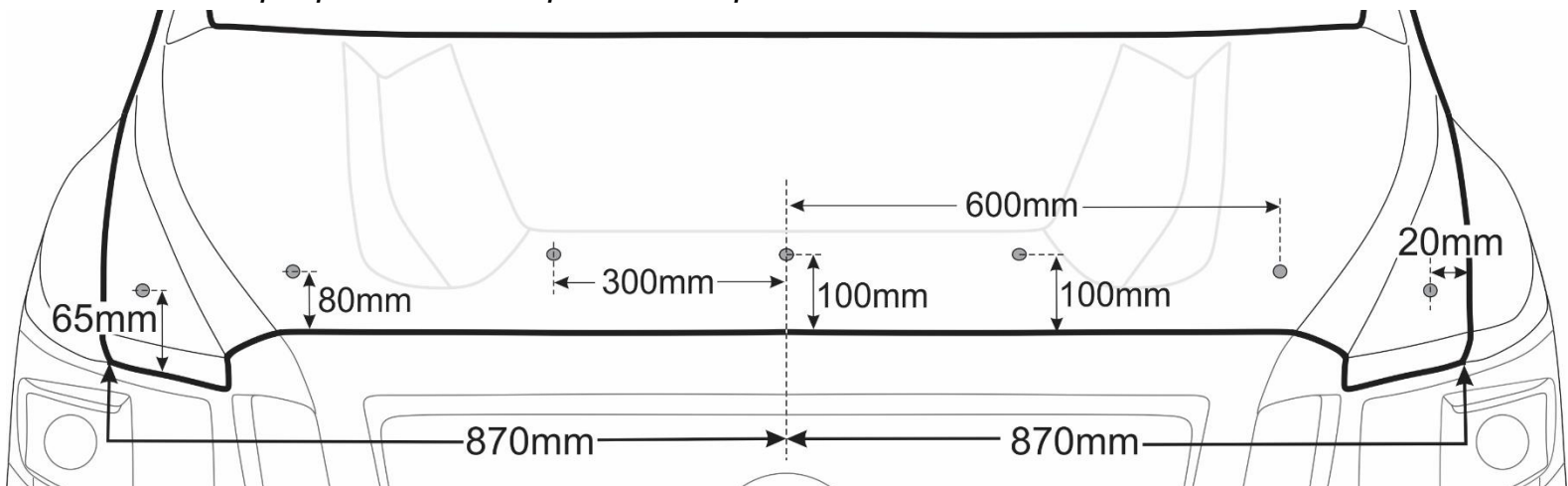

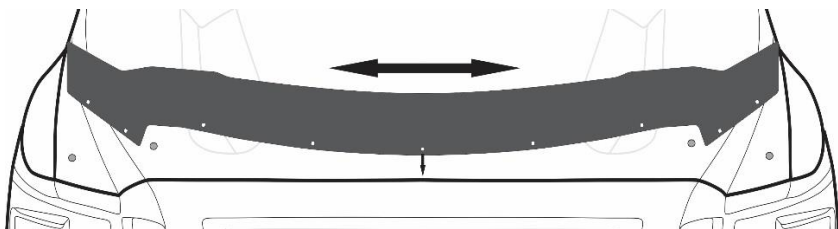

- Center protector on hood and set on bumpons. This will enable you to determine where the abrasion pads need to be placed.

Centre de protection sur le capot et mettre sur bumpons. Cela vous permettra de déterminer où les plots d'abrasion doivent être placés.

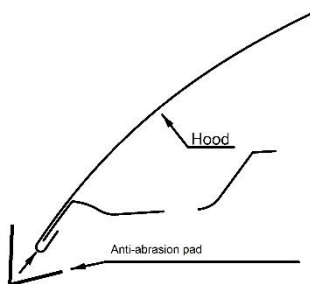

- Peel and fold three (3) abrasion pads in half over the hood edge aligned with the three centermost holes in the protector above the grill.

Peel et pliez trois (3) plaquettes d'abrasion dans la moitié sur le bord du capot aligné avec les trois plus centrales des trous dans la protecteur au-dessus du grill.

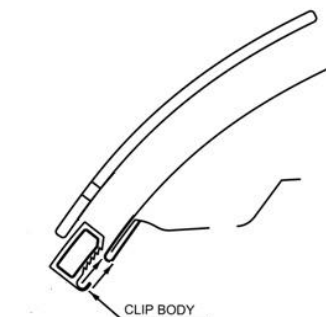

- Place a clip body over each of the three abrasion pads on the edge of the hood.

Placer un corps de pince sur chacun des trois plots d'abrasion sur le bord de la hotte.

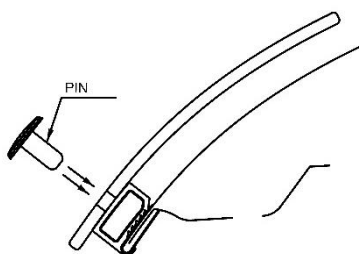

- Insert a pin through the protector into each of the three clip bodies.

Insérez une épingle à travers le protecteur dans chacun des trois corps de clip.

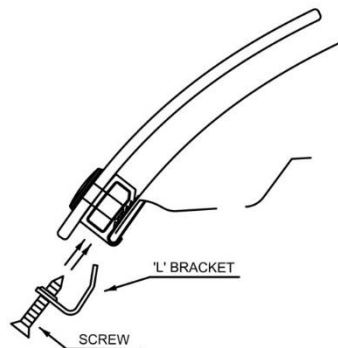

- Insert a screw through an 'L' bracket and into each of the three clip bodies.

Insérez une vis dans un support "L" et dans chacun des trois corps de clip.

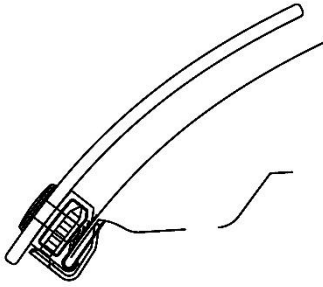

7. Ensure all the components are well seated together. Do a final check to ensure the protector is centered on the hood, and then tighten the screws into the clip bodies.

Assurer que tous les composants sont bien assis ensemble. Effectuez une vérification finale pour assurer la protection est centrée sur le capot, puis serrez les vis dans les organes de clip.

8. Repeat steps 3 to 7 with the remaining 6 abrasion pads and clip assemblies.

Répétez les étapes 3 à 7 avec les 6 plots d'abrasion restants et ensembles de clip.

NOTER

Sur certains véhicules, il peut être nécessaire d'ajuster les butoirs du capot et / ou de verrouillage pour un dégagement adéquat.

SOINS

Main nettoyer le protecteur en utilisant une solution d'eau et de savon doux ou un nettoyant plastique seulement.

Évitez équipement automatique de lavage automobile où une brosse et / ou un chiffon doux entrent en contact avec le protecteur de la hotte. Le style automatique des équipements de lavage voiture-Touch-moins est moins susceptible de nuire à la protection de la hotte.

Service

Contrôler périodiquement pour confirmer le protecteur est solidement attaché à la hotte et les Bumpons sont en place.

AVERTISSEMENTS

Ne pas tirer / pousser sur le déflecteur lors de l'ouverture / fermeture du capot.

NOTE

On some vehicles it may be necessary to adjust the hood bumpers and/or latch for proper clearance.

CARE

Hand clean the protector using a mild soap and water solution or plastic cleaner only.

Avoid automatic car-wash equipment where a brush and/or soft cloth come in contact with the hood protector. Touch-less style automatic car-wash equipment is less likely to harm the hood protector.

WARNINGS

Do not pull/push on the deflector when opening/ closing the hood.

Service

Periodically check to confirm the protector is securely attached to the hood and the Bumpons are in place.